

Plataforma de pesaje



Plataforma PBA436

Diseño higiénico

Resistencia al agua IP65

Construcción duradera



Diseño duradero y fácil de limpiar

Aplicaciones secas o de lavado con manguera

METTLER TOLEDO

Plataformas de pesaje asequibles

Diseñadas para entornos de lavado suave

La plataforma de acero inoxidable PBA436 constituye una solución robusta, duradera y económica para una amplia gama de tareas de pesaje con requisitos de lavado con manguera ligero. Esta serie de plataformas es ideal para muchas aplicaciones industriales en las que se precisa una buena durabilidad, una limpieza optimizada protección contra las salpicaduras, la humedad y la condensación.



Protección de la exactitud

Los topes de sobrecarga colocados correctamente y ajustados de forma independiente aseguran que la célula de carga disfruta del máximo nivel de protección posible frente a daños para que siempre pueda confiar en la exactitud de su báscula.



Gran durabilidad

La construcción electropulida fabricada totalmente con acero inoxidable está diseñada para soportar entornos exigentes y asegurar la fiabilidad y longevidad de los equipos.

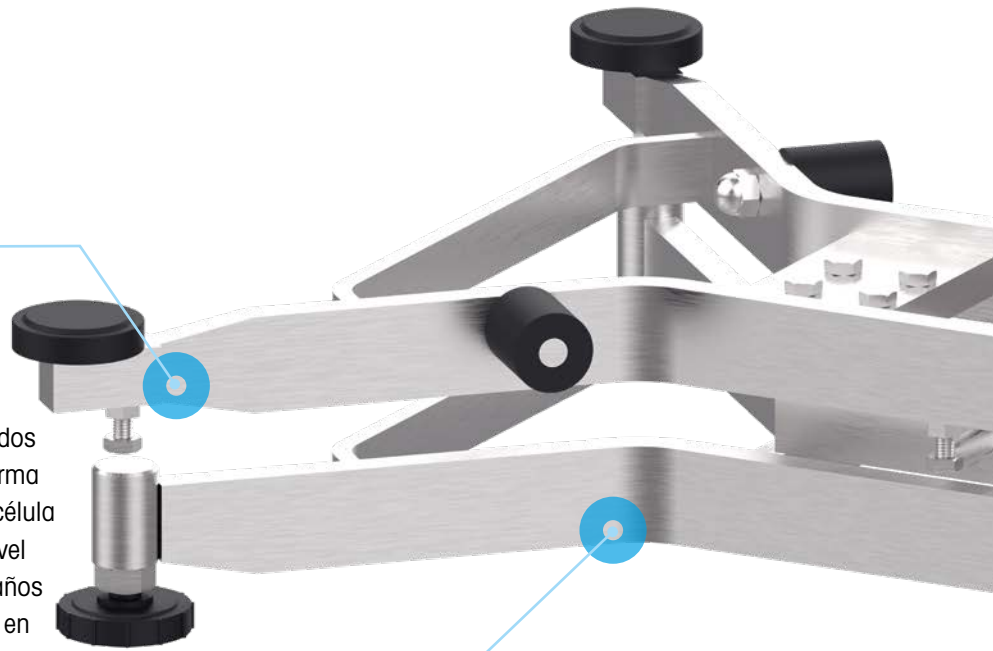

“ Obtenga más información acerca del modelo PBA436. ”

Visitar la página: www.mt.com/PBA436



Diseño higiénico

El diseño de bastidor abierto y resistente facilita el acceso a todas las piezas de la construcción para lograr una limpieza más eficiente y eliminar el riesgo de contaminación.



Nivelación precisa

La placa de montaje fija incorpora una burbuja de nivelación que ayuda a los operarios a determinar la posición óptima para conseguir unos resultados de pesaje exactos. Además, los pies se pueden ajustar fácilmente para llevar a cabo la nivelación de forma rápida y precisa.



Kit higiénico opcional

Para reducir aún más el riesgo de contaminación, esta serie de plataformas ofrece un kit higiénico opcional que contiene pies de nivelación y topes de sobrecarga sin roscas abiertas para que el agua y otros residuos no tengan donde ocultarse.

Especificaciones técnicas (sistema métrico)

Configuraciones estándares

Sistema métrico (kg/m)

Modelo	Tamaño de plataforma	Capacidad máxima								Longitud del cable
		3 kg	6 kg	15 kg	30 kg	60 kg	150 kg	300 kg	600 kg	
PBA436-QA	228 × 228 mm	3 kg	6 kg							1,5 m
PBA436-A	240 × 300 mm	3 kg	6 kg	15 kg						1,5 m
PBA436-QB	305 × 305 mm			15 kg	30 kg	60 kg				2 m
PBA436-BB	300 × 400 mm				30 kg	60 kg				2 m
PBA436-B	400 × 500 mm				30 kg	60 kg	150 kg			3 m
PBA436-BC	500 × 650 mm					60 kg	150 kg	300 kg		3 m
PBA436-CC	600 × 800 mm					60 kg	150 kg	300 kg	600 kg	3 m

Pesos y medidas: datos sobre autorización legal

OIML (Organización Internacional de Metrología Legal)

La certificación de la OIML permite confiar en que un dispositivo de pesaje cumple con las normativa OIML R76, que establece las características metroológicas que deben tener los instrumentos de pesaje y especifica qué métodos y equipos deben usarse para comprobar su conformidad.

OIML: sistema métrico (kg/m)	Capacidad máxima								
	3 kg	6 kg	15 kg	30 kg	60 kg	150 kg	300 kg	600 kg	
Resolución de exactitud aprobada clase III, de rango único: 1 × 3000e									
Legibilidad aprobada (e mín.)	[g]	1	2	5	10	20	50	100	200
Capacidad mínima	[g]	20	40	100	200	400	1000	2000	4000
Resolución de exactitud aprobada clase III, de rango único: 2 × 3000e									
Legibilidad aprobada (Max1/e1)	[kg/g]	n/a	3/1	6/2	15/5	30/10	60/20	150/50	300/100
Legibilidad aprobada (Max2/e2)	[kg/g]	n/a	6/2	15/5	30/10	60/20	150/50	300/100	600/200
Capacidad mínima	[g]	n/a	20	40	100	200	400	1000	2000
Umbrales generales de peso y medida de la OIML									
Rango de carga previa	[%]	18 % de la capacidad máxima							
Reseteo de tara	[%]	2 % de la capacidad máxima							
Rango de tara	[kg]	Sustractiva de 0 a la capacidad máxima							
Intervalo de temperatura	[°C]	-10 °C/+40 °C							

Pesaje: datos de rendimiento

Los datos de rendimiento o valores típicos se determinan durante la producción sin corrientes de aire ni vibraciones. Los valores típicos representan la media estadística de todos los dispositivos de pesaje.

Sistema métrico (kg/m)	Capacidad máxima								
	3 kg	6 kg	15 kg	30 kg	60 kg	150 kg	300 kg	600 kg	
Legibilidades a máx. resolución (~15 000d/2x3 000e)									
Legibilidad recomendada (mín.)	[g]	0,2	0,5	1	2	5	10	20	50
Peso mínimo a 1 %	[g]	16,4	41	82	164	410	820	1640	4100
Valores típicos									
Repetibilidad dt (a plena carga)	[g]	0,10	0,20	0,40	0,80	1,80	2,20	5,60	6,20
Error de indicación típico (a media carga)	[g]	0,16	0,50	1,60	1,40	4,20	4,60	13,90	21,10
Error de indicación típico (a plena carga)	[g]	0,10	0,50	0,70	2,10	4,90	6,40	19,20	26,80

Máx. Carga previa para plataformas sin homologación sin plato de pesaje

		Capacidad máxima							Peso del plato de pesaje (kg)
		3 kg	6 kg	15 kg	30 kg	60 kg	150 kg	300 kg	600 kg
Sistema métrico (kg/m)									
QA (228×228 mm)	[kg]	6,9	3,9						0,95
A (240×300 mm)	[kg]	6,5	3,5	5,5					1,23
QB (305×305 mm)	[kg]			5,3	18,3	38,3			1,51
BB (300×400 mm)	[kg]				17,9	37,9			1,86
B (400×500 mm)	[kg]				66,5	36,5	46,5		2,85
BC (500×650 mm)	[kg]					32,9	92,9	192,9	5,8
CC 600×800 mm	[kg]					30,6	90,6	190,6	138,4

* Modelo de 600 kg

Glosario

Términos de pesaje	Definición simple
Legibilidad	La diferencia de masa más pequeña que se puede leer en un instrumento de pesaje. En los instrumentos con pantalla digital, la legibilidad equivale al valor de división o al intervalo de báscula que aparece en la pantalla ese momento. La legibilidad recomendada (mín.) es la que pide el fabricante, mientras que la aprobada es la que prescriben (u obligan a aplicar) las autoridades de pesos y medidas.
Resolución	La diferencia más pequeña que puede darse entre las indicaciones que se muestran y que se pueden distinguir de forma significativa. Esta es una expresión no técnica que hace referencia al número de intervalos de báscula y que a veces se confunde con la legibilidad.
Capacidad mínima	El rango más bajo de una báscula que no debería usarse. Este rango lo determinan los pesos y las medidas con el objetivo de eliminar el exceso de errores de pesaje relativo. En la industria, no obstante, se recomienda usar el peso mínimo, ya que se considera un método más exacto que tiene en cuenta las tolerancias de producción del cliente.
Repetibilidad	Capacidad de un instrumento de pesaje para proporcionar los mismos resultados cuando se deposita varias veces la misma carga sobre el receptor de carga, usando siempre el mismo método y bajo unas condiciones de comprobación relativamente constantes. La repetibilidad se expresa como una desviación estándar.
Error de indicación a plena y media carga	La diferencia entre el peso que se indica en la pantalla y el de la pesa de prueba que está colocada en ese momento en la báscula (a plena y media carga). Este valor representa el error combinado de no linealidad, desviación de la sensibilidad y repetibilidad. Nota: A veces, a esto se lo denomina de forma equivocada "error de sensibilidad" o "error de zona".
Peso mínimo	Mínimo peso que debe tener una muestra para que el pesaje alcance una tolerancia de pesaje específica. Al pesar por debajo del umbral de peso mínimo, se producen errores, ya que el peso de la muestra es demasiado reducido para alcanzar la tolerancia del proceso.



Le ofrecemos la posibilidad de colaborar con nosotros en el ámbito local o internacional, sin importar donde desarrolle su actividad.

Tanto si trabaja en una multinacional como si ejerce de integrador de sistemas para clientes de todo el mundo, nuestras plataformas de pesaje con homologación internacional le permiten estandarizar sus soluciones de pesaje para minimizar las horas de ingeniería y compra, y ofrecer un valor fiable a todos sus clientes o instalaciones de producción. Puede contar con nuestro servicio de asesoramiento completo y ampliar nuestro catálogo de pesaje para facilitar su trabajo.

Para obtener más información, consulte el manual de usuario.



Especificaciones técnicas

Dimensiones de la plataforma

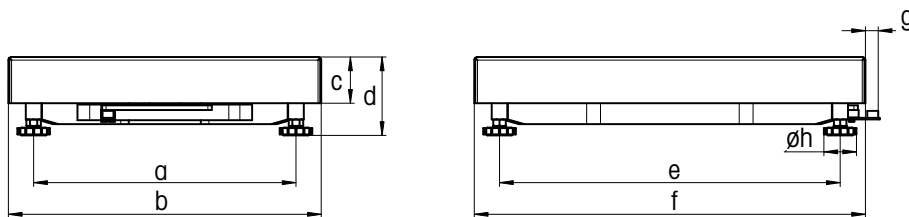

Dimensiones en milímetros del modelo PBA436

Dimensiones		a	b	c	d mín.*	e	f	g	h
QA	mm	163	228	56	85,6	163	228	21	42
A	mm	175	240	56	85,6	235	300	21	42
QB	mm	240	305	57	96,6	253	305	18	42
BB	mm	235	300	57	96,6	335	400	18	42
B	mm	335	400	59	100,1	435	500	18	42
BC	mm	437	500	73	110,8	584	650	17	42
CC	mm	503	600	85	132	724	800	18	42

* Kits no higiénicos. En los kits higiénicos, la altura de la plataforma aumenta 12 mm.

Dimensiones en pulgadas del modelo PBA436

Dimensiones		a	b	c	d mín.*	e	f	g	h
QA	in	6,42	8,98	2,2	3,37	6,42	8,98	0,83	1,65
A	in	6,89	9,45	2,2	3,37	9,25	11,81	0,83	1,65
QB	in	9,45	12,01	2,24	3,8	9,96	12,01	0,71	1,65
BB	in	9,25	11,81	2,24	3,8	13,19	15,75	0,71	1,65
B	in	13,19	15,75	2,32	3,94	17,13	19,69	0,71	1,65
BC	in	17,2	19,69	2,87	4,36	22,99	25,59	0,67	1,65
CC	in	19,8	23,62	3,35	5,2	28,5	31,5	0,71	1,65

* Kits no higiénicos. En los kits higiénicos, la altura de la plataforma aumenta 0,47 pulgadas.

Construcción según tamaño de plataforma



A = 240 × 300 mm / 9,5 × 11,8 in
QA = 228 × 228 mm / 9 × 9 in



BB = 300 × 400 mm / 11,8 × 15,7 in
QB = 305 × 305 mm / 12 × 12 in
B = 400 × 500 mm / 15,7 × 19,7 in







BC = 500 × 650 mm / 19,7 × 25,6 in
CC = 600 × 800 mm / 23,6 × 31,5 in

Especificaciones generales

Protección de entrada	IP65	
Material	Bastidor de la plataforma: acero inoxidable (AISI 304)	
	Platillo: acero inoxidable (AISI 304)	
Superficie	Platillo: Ra ≤ 1.6um	
Célula de carga	Aluminio, encapsulada	
Conformidad	Metrología	OIML clase III, NTEP clase III y CPA clase III
	CEM	10 V/m
Interfaz de la báscula	Analógica	
Temperatura de funcionamiento	Compensada	De -10 °C a +40 °C (de 14 °F a 104 °F)
	Funcionamiento	De -10 °C a +50 °C (de 14 °F a 122 °F)
Indicadores adecuados	Zona segura: todos los indicadores analógicos de METTLER TOLEDO	

Accesorios

N.º de artículo	Denominación	Descripción	Imagen
72229393	Columna abierta (120 mm/4,7 in)	Apta para todos los tamaños de plataforma	
72198702	Columna abierta (330 mm/13 in)	Apta para todos los tamaños de plataforma	
72198703	Columna abierta (660 mm/26 in)	Apta para todos los tamaños de plataforma	
72198704	Columna abierta (900 mm/35,4 in)	Apta para todos los tamaños de plataforma por encima del modelo A	
72225939	Carro, acero inoxidable, BC	Apto para plataformas del tamaño del modelo BC	
72225940	Carro, acero inoxidable, CC	Apto para plataformas del tamaño del modelo CC	
30253326	Transportador de rodillos (400 × 500 mm/ 15,7 × 19,7 in), acero inoxidable	Apto para plataformas del tamaño del modelo B Rodillos en dirección al lateral corto de la plataforma	
30253328	Transportador de rodillos (500 × 650 mm/ 19,7 × 25,6 in), acero inoxidable	Apto para plataformas del tamaño del modelo BC Rodillos en dirección al lateral corto de la plataforma	
30253330	Transportador de rodillos (600 × 800 mm/ 23,6 × 31,5 in), acero inoxidable	Apto para plataformas del tamaño del modelo CC Rodillos en dirección al lateral corto de la plataforma	
30253327	Transportador de rodillos (400 × 500 mm/ 15,7 × 19,7 in), acero inoxidable	Apto para plataformas del tamaño del modelo B Rodillos en dirección al lateral largo de la plataforma	
30253329	Transportador de rodillos (500 × 650 mm/ 19,7 × 25,6 in), acero inoxidable	Apto para plataformas del tamaño del modelo BC Rodillos en dirección al lateral largo de la plataforma	
30253331	Transportador de rodillos (600 × 800 mm/ 23,6 × 31,5 in), acero inoxidable	Apto para plataformas del tamaño del modelo CC Rodillos en dirección al lateral largo de la plataforma	
22021062	Soporte de montaje frontal	Apto para montaje frontal del ICS4_9	
30676769	Plato, acero inoxidable AISI 316 240 × 300 mm/9,5 × 11,8 in	Apto para plataformas del tamaño del modelo A	
30676770	Plato, acero inoxidable AISI 316 300 × 400 mm/11,8 × 15,7 in	Apto para plataformas del tamaño del modelo BB	
30676771	Plato, acero inoxidable AISI 316 400 × 500 mm/15,7 × 19,7 in	Apto para plataformas del tamaño del modelo B	
30676772	Plato, acero inoxidable AISI 316 228 × 228 mm/9 × 9 in	Apto para plataformas del tamaño del modelo QA	
30676773	Plato, acero inoxidable AISI 316 305 × 305 mm/12 × 12 in	Apto para plataformas del tamaño del modelo QB	
30676774	Plato, acero inoxidable AISI 316 500 × 650 mm/19,7 × 25,6 in	Apto para plataformas del tamaño del modelo BC	
30676775	Plato, acero inoxidable AISI 316, grosor de 2,0 mm, 600 × 800 mm/23,6 × 31,5 in	Apto para plataformas del tamaño del modelo CC	
30676776	Plato, acero inoxidable AISI 316, grosor de 2,5 mm, 600 × 800 mm/23,6 × 31,5 in	Apto para plataformas del tamaño del modelo CC	

Nuestras soluciones de mantenimiento

Se adaptan a sus necesidades

El servicio de METTLER TOLEDO ofrece recursos para mejorar su eficiencia, rendimiento y productividad, proporcionando paquetes de servicio que se adaptan a sus necesidades operativas, maximizan la vida útil de sus equipos y protegen su inversión en una báscula.

► www.mt.com/IND-Service

Empiece con una instalación profesional.



Los servicios de instalación incluyen el apoyo a su situación de producción única:

- Documentación IQ/OQ/PQ/MQ profesional
- Calibración inicial y confirmación de aptitud para el uso previsto
- Instalaciones en zonas peligrosas

Amplíe la cobertura de su garantía.



Añada dos años de mantenimiento preventivo y cobertura de reparación para proteger la compra de su indicador o sistema completo y conseguir la máxima productividad y control del presupuesto.

Mantenga la exactitud en el tiempo



Orientación profesional (GWP Verification™) incluye un plan de comprobaciones periódicas con cuatro factores clave para maximizar eficiencia y calidad:

- Comprobaciones que realizar
- Pesas que usar
- Frecuencia de las comprobaciones
- Tolerancias que aplicar

Programe el mantenimiento



Los planes de mantenimiento preventivo completo ofrecen inspección, pruebas de funcionamiento y sustitución proactiva de las piezas desgastadas.

Las inspecciones de estado ofrecen una evaluación completa del estado actual con recomendaciones profesionales de mantenimiento.

Calibrar la calidad y la conformidad

El certificado profesional Accuracy Calibration Certificate (ACC) determina la incertidumbre de medida en uso en todo el rango de pesaje. Los anexos correspondientes ofrecen una clara declaración de superación o fallo de las tolerancias específicas aplicadas, como la aptitud para su uso previsto (GWP®), OIML R76 o NTEP HB44, entre otras normativas.

www.mt.com/PBA436

Para más información

METTLER TOLEDO Group

División industrial

Información de contacto local: www.mt.com/contacts



Sujeto a modificaciones técnicas

© 01/2022 METTLER TOLEDO. Todos los derechos reservados

Documento n.º 30552207 A

Comunicaciones de marketing industrial